

HOOVER

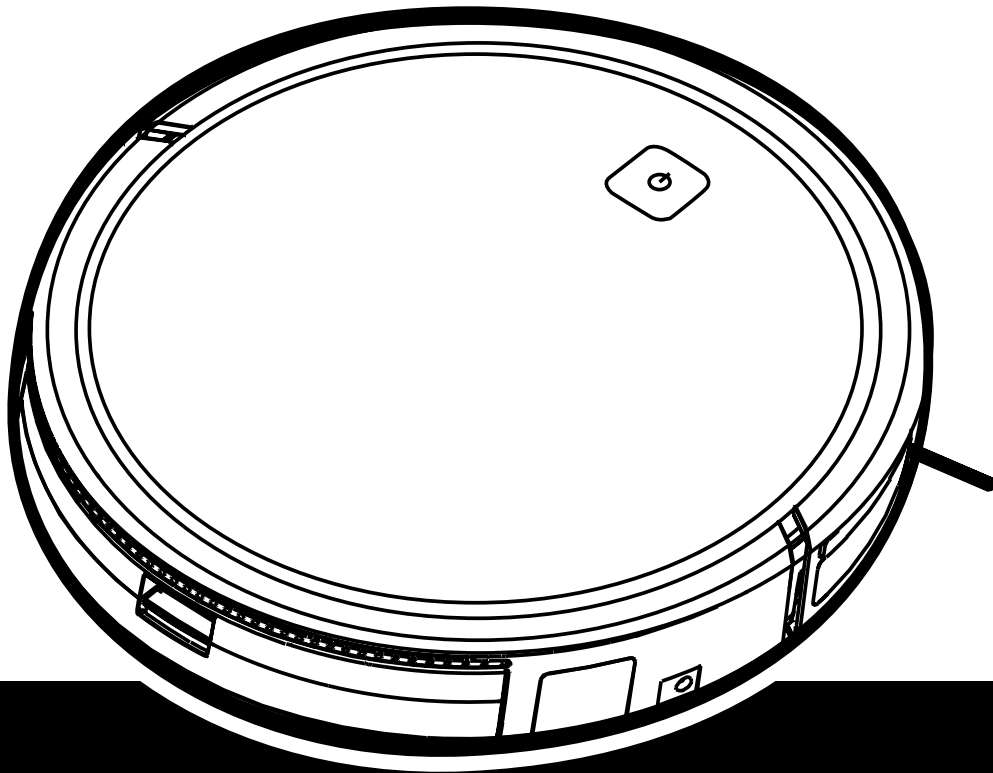

NÁVOD BEZPEČNÉHO POUŽITIE

Tento vysávač by mal byť používaný len pre upratovanie domácnosti a v súlade s touto užívateľskou príručkou. Než začnete spotrebič používať, uistite sa, že rozumiete tomuto návodu.

Pred čistením alebo akoukoľvek údržbou zariadenia vždy vypnite a sieťovú šnúru vytiahnite zo zásuvky.

Tento prístroj smie používať deti od 8 rokov vyššie a osoby so zníženými fyzickými, zmyslovými alebo mentálnymi schopnosťami alebo s nedostatkom skúseností a znalostí, pokiaľ sú pod dohľadom alebo im boli dané pokyny týkajúce sa bezpečného používania tohto prístroja a boli oboznámené s možnými rizikami jeho používania. S prístrojom sa nesmie hrať deti. Čistenie a údržbu nesmú vykonávať deti bez dozoru.

Ak je poškodená sieťová šnúra, okamžite prestaňte zariadenie používať. Sieťovú šnúru musí vymeniť autorizovaný servisný technik spoločnosti Hoover, aby sa predišlo ohrozeniu bezpečnosti.

Ak sa nachádza v priestore, ktorý má byť čistený, balkón alebo schody, mala by byť použitá fyzická bariéra, ktorá by slúžila na zamedzenie prístupu na balkón alebo schody a zaistil sa tak bezpečná prevádzka. Malé deti a zvieratá musia byť pod dohľadom, zatiaľ čo robot vysáva.

Vysávač vždy ukladajte na vhodnom mieste v domácnosti. Nepoužívajte vonku a nevystavujte zariadenie vonkajším vplyvom, vlhkosti, alebo zdrojom tepla (rúra, ohnisko, mokrá podlaha). **Nevystavujte** vysávač Robot a príslušenstvo nadmernému teplu / chladu (udržujte v rozmedzí 0-30 ° C).

Nepoužívajte vysávač Robot alebo ktorékoľvek príslušenstvo, ak bolo vystavené pádu alebo poškodenia, alebo ak bolo ponechané vonku, alebo upustené do vody.

Nikdy neodpájajte napájací adaptér ťahaním za napájací kábel.

Nepoužívajte na čistenie schodov.

Nabíjanie batérie

Pre dobíjanie používajte iba nabíjačku dodanú so zariadením.

Skontrolujte, či údaje na štítku nabíjačky odpovedajú hodnotám sieťového napätia. Nikdy nenabíjajte batérie pri teplote vyššej ako 30 ° C alebo nižšia ako 0 ° C. Zapojte nabíjačku dodanú so zariadením do vhodnej zásuvky.

Pri extrémnom použití a teplotných podmienkach môže dôjsť k úniku z článkov batérie. Pokiaľ sa tekutina dostane do styku s pokožkou, je nutné ju rýchlo umyť vo vode. Ak sa tekutina dostane do očí, okamžite ich vymyte čistou vodou po dobu aspoň 10 minút. Vyhľadajte lekársku pomoc.

Je bežné, že pri nabíjaní sa nabíjačka zahrieva.

Používajte výhradne príslušenstvo, spotrebný materiál a náhradné diely odporúčané alebo dodávané firmou Hoover.

Nevysávajte tvrdé alebo ostré predmety, zápalky, žeravý popol, cigaretové ohorky a pod.

Nestriekajte alebo nevysávajte horľavé kvapaliny, čistiace tekutiny, aerosóly alebo ich výpary.

Nepoužívajte zariadenie, príp. nabíjačku, ak vám pripadajú chybné.

Servis Hoover nájdete na internetových stránkach www.hoover.sk. Spoločnosť poskytuje vysokú účinnosť tohto spotrebiča sú zaistené iba v prípade, že sa bude vykonávať pravidelný servis a opravy, ktoré musia zabezpečovať autorizovaný servisný technik spoločnosti Hoover.

Nepoužívajte zariadenia na čistenie zvierat a osôb.

Nenahrádzajte batérie Robotu inými, ktoré nemožno dobíjať.

Ak nebude vysávač Robot dlhšie používaný (po niekoľko týždňov) vytiahnite sieťový adaptér zo zásuvky.

Likvidácia použitých batérií.

Pred likvidáciou vysávača z neho najprv vyberte batérie. Pred odstránením batérie sa uistite, že výrobok je odpojený od elektrickej siete. Zlikvidujte batérie bezpečne a ekologicky. Používajte zariadenie kým batérie nie sú úplne vybité. Použité batérie by mali byť prijaté do recyklačnej stanice a nesmú byť vyhadzované dohromady s domovým odpadom. Pre vybratie batérií kontaktujte prosím Zákaznícke servisné stredisko Hoover, ktoré nájdete na internetových stránkach www.hoover.sk alebo postupujte nasledovne:

Odpojte nabíjačku a vypnite vysávač Robot. Otočte vysávač Robot a umiestnite na rovný povrch. Odstráňte skrutky a zložte kryt priestoru pre batérie. Vytiahnite batériu. [Obr. 7]

POZNÁMKA: Ak budete mať pri demontáži jednotky akékoľvek problémy alebo ak budete požadovať podrobnejšie informácie o manipulácii, využití a recyklácii tohto výrobku, kontaktujte prosím miestny úrad alebo stredisko zberných surovín.

DÔLEŽITÉ UPOZORNENIA PRED POUŽITÍM

Pred použitím vysávača Robot alebo príslušenstvo si prečítajte pozorne nasledujúce informácie.

Nepokúšajte sa sami rozmontovať alebo opraviť vysávač Robot. Ak nastane problém, kontaktujte Zákaznícke servisné stredisko Hoover. Kontakt nájdete na stránkach www.hoover.sk

Schody: Vysávač Robot je vybavený senzormi proti pádu zo schodov alebo hrán. V niektorých situáciách môžu byť senzory zmätené.

Vysávač Robot nedokáže rozpoznať schody, nižšie ako 8 cm. Ak sú schody nižšie ako 8 cm môže to spôsobiť pád vysávača Robot. Ak máte ju k dispozícii, použite virtuálne bariéru, ktorá zamedzí pádu vysávača Robot.

Lesklé, alebo veľmi tmavé povrchy, používané na niektorých schodoch, ako sklo, alebo leštená keramika môžu spôsobiť pád vysávača Robot. Ak máte ju k dispozícii, použite virtuálne bariéru alebo na dolnej schod položte koberec, aby ste zamedzili pádu vysávača Robot.

Mali by ste sa vyvarovať použitia vášho vysávača Robot na medziposchodia, podesty alebo vyvýšené oblasti bez hraníc. Ak máte ju k dispozícii, použite virtuálne bariéru, ktorá zabráni vysávaču Robot vo vstupe do týchto oblastí.

Použitie batérie: váš vysávač Robot je napájaný nabíjacími, vysokokapacitnými lítiovými batériami. Funkčnosť týchto nabíjacích batérií je garantovaná po 6 mesiacov, ak sa používajú v súlade s týmto návodom.

V prípade významného zníženia výkonnosti vysávača Robot, náhradné batérie možno získať od vášho Hoover servisu.

Použite pre váš vysávač Robot iba náhradné diely schválené spoločnosťou Hoover. Použitím dielov, ktoré neboli schválené firmou Hoover sa vystavujete nebezpečenstvu a prichádzate o záruku. Pre dobíjanie vysávača Robot používajte iba dodávanú nabíjaciu základňu a sieťový adaptér. Použitie nesprávnej nabíjacej základne alebo sieťového adaptéra je nebezpečné a ruší sa ním platnosť záruky.

Životné prostredie

Symbol na tomto zariadení označuje, že tento výrobok nesmie byť likvidovaný ako domový odpad. Zariadenie musí byť odovzdané do príslušného zberného miesta pre likvidáciu elektrických a elektronických zariadení. Likvidácia musí prebehnúť v súlade s miestnymi ekologickými predpismi pre likvidáciu odpadu. Pre ďalšie podrobné informácie o zaobchádzaní, regenerácii a likvidácii tohto zariadenia, kontaktujte prosím Váš miestny úrad, spoločnosť pre zber odpadu alebo obchod, kde ste ho zakúpili.



Tento spotrebič je v súlade s európskymi smernicami 2014/35 / EÚ, 2014/30 / EÚ a 2011/65 / EÚ. Ak chcete získať kópiu vyhlásenia, prosím, kontaktujte výrobcu na www.candy-group.com

CANDY HOOVER GROUP Srl Via Privata Eden Fumagalli, 20861 Brugherio (MB) Italy

OBSAH BALENIA

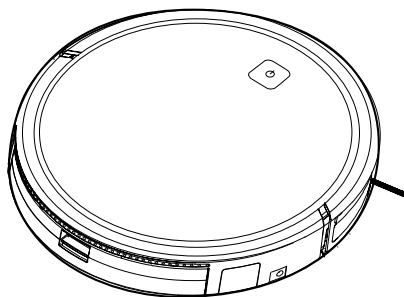

Hlavný čistič

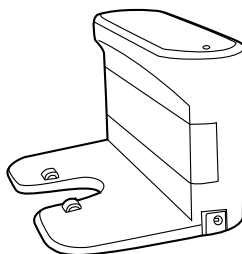

Dobíjacia základňa:



Diaľkové ovládanie



Napájací adaptér



4x Kefa na čistenie okrajov

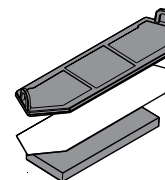

Filtračné sada
1x Prídavný filter

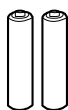

X2 AAA Batéria

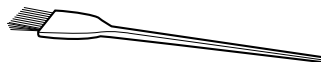

Čistiaca kefka

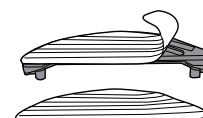

Zásobník na vodu a 2x mop

ZOZNÁMTE SA S VAŠÍM VYSÁVAČOM

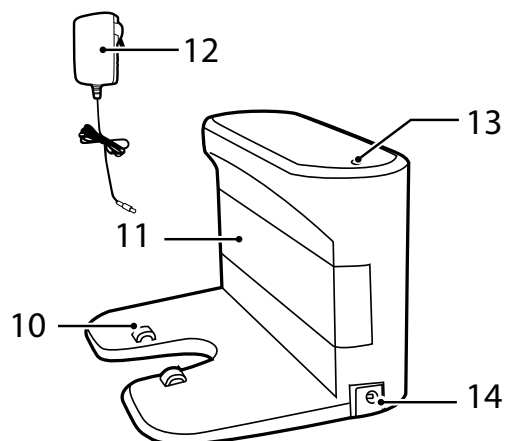
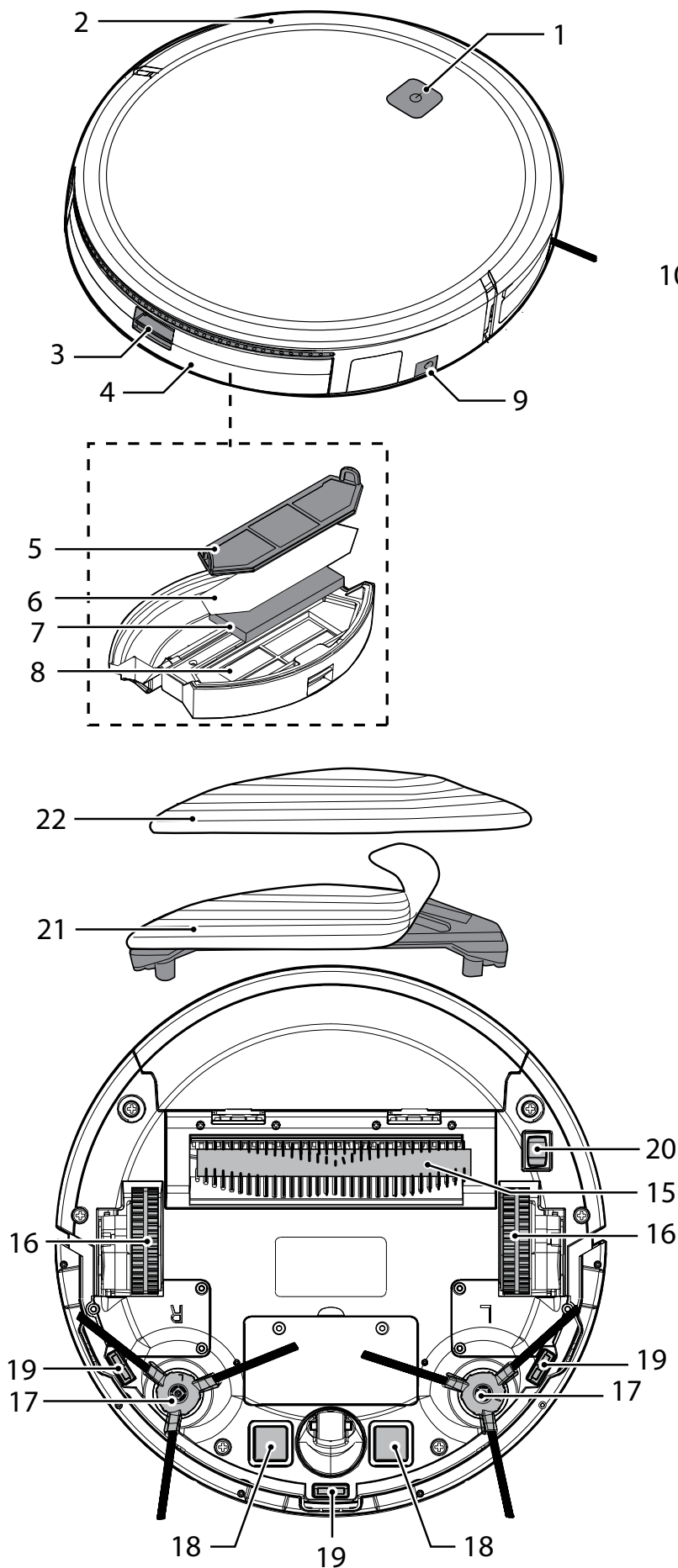

1	Spínač zapnutia / pohotovostného režimu s LED kontrolkou
2	Predný nárazník
3	Západka zásobníka na nečistoty
4	Zásobník na prach
5	Sitko
6	Epa filter
7	Výfuková huba
8	Držiak filtra
9	Sieťový konektor robotického vysávača

10	Nabíjací kontakty
11	Dobíjacia základňa:
12	Napájací adaptér
13	LED kontrolka dobíjania
14	Sieťový konektor nabíjacej základne

15	Rotačná kefa
16	Obežné koleso
17	Keфа na čistenie okrajov
18	Nabíjací kontakty
19	Podlahový senzor
20	Tlačidlo zap./vyp.
21	Zásobník na vodu
22	Mop

POZNAJTE SVOJ VYSÁVAČ ROBOT

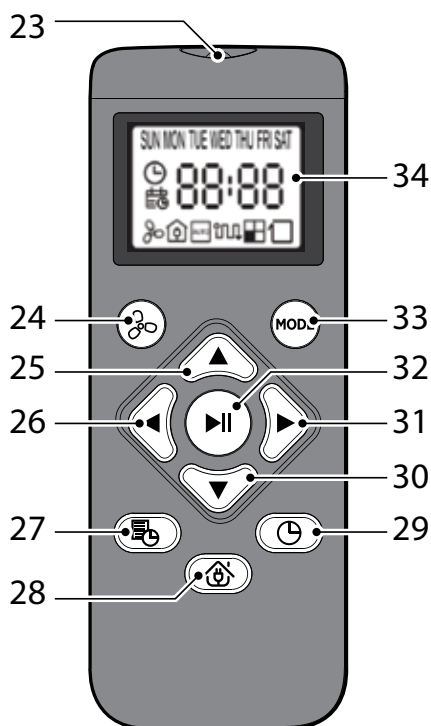

23	Dióda diaľkového ovládania
24	Sací výkon
25	Tlačidlo Dopredu
26	Tlačidlo Doľava
27	Tlačidlo plánovanie
28	Tlačidlo Dobíjacie stanice
29	Tlačidlo nastavenia času
30	Tlačidlo Dozadu
31	Tlačidlo Doprava
32	Tlačidlo Start / Pauza
33	Tlačidlo Režim
34	Displej

PRIPRAVTE SVOJ VYSÁVAČ ROBOT

BALENIE

Nevyhadzujte balenie Vášho vysávača Robot. V budúcnosti môže byť vyžadované pre platnosť vašej záruky.

Pri rozbaľovaní Vášho Robota a príslušenstvo neumožnite prístup k plastovým obalom batôľatám, deťom a zvieratám, aby nedošlo k uduseniu.

Pred prvým použitím vložte vysávač do nabíjacej základne na 8 hodín. [Obr. 1]

Od druhého nabitie ďalej bude plné nabitie vysávača trvať 4-5 hodín.

Nevystavujte sieťový adaptér vysávača Robot teplotám pod 0 ° C alebo nad 30 ° C, mohlo by dôjsť k poškodeniu batérie.

Napájací adaptér pripájajte iba k štandardnej sieťovej zástrčke.

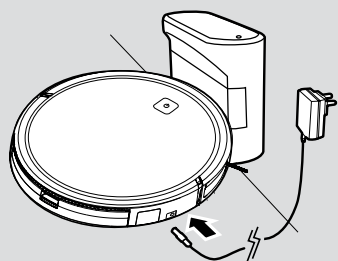

Obr. 1

BATÉRIE

Pre dosiahnutie optimálneho výkonu batérie sa odporúča, aby batérie vysávače Robot boli plne nabité. Ak nie je vysávač Robot používaný, mal by byť ponechaný pripojený k sieťovému adaptéru. Vysávač Robot je vybavený inteligentným systémom nabíjania. Ten zabraňuje prebitiu batérií. Uistite sa, že všetky osoby v miestnosti vie o prítomnosti vysávače Robot, aby nedošlo k nehode.

Nastavenie nabíjacej základni

Pred použitím odstráňte prekážky, ktoré sa môžu dostať do cesty vysávača Robot. Venujte pozornosť:

- Predmetom, ktoré sa dajú ľahko prevrátiť.
- Okrajom koberec, alebo predložkám, na ktorých sa môže zachytiť.
- Záclony, siahajúcim na podlahu a brusom.
- Zdrojom tepla a horľavým predmetom.
- Napájacím šnúram a káblom.
- Krehkým objektom.

Pripojte sieťový napájací adaptér a pripojte ho k nabíjacej základni. [Obr. 2]

1. Uistite sa, že napájací kábel nie je zachytený pod nabíjacou základňou.

2. Umiestnite nabíjaciu stanicu na nereflexnú podlahu, najlepšie proti múru. Ak je povrch podlahy príliš reflexný, bude rušiť navigačný systém vysávača Robot a ten môže mať ťažkosti s nájdením nabíjacej základne.

3. Vo vzdialenosti 2 m vpredu a 1 m po stranách okolo nabíjacej stanice by sa nemali vyskytovať žiadne predmety. [Obr. 2]

4. Uistite sa, že napájací kábel nie je zamotaný alebo natiiahnutý. Ak niekde prebýva časť napájacieho kábla, uschovajte ju pomocou spony.

5. Skontrolujte, či sa vo vnútri vysávača Robot nachádza zásobník na prach.

6. Zatlačte dva otočné kľe označené L a R do držiakov, kým nezacvaknú na miesto. venujte pozornosť označeniu L a R na zariadení i keľách. [Obr. 3]

7. Pred použitím navedte svoj vysávač Robot do nabíjacej základne. Pri bežnom použití, bude potrebné približne 4/5 hodiny na úplné nabitie.

POZNÁMKA: Pred prvým použitím je potrebné batérie nabíjať po dobu najmenej 8 hodín.

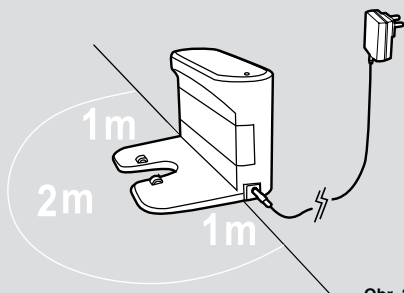

Obr. 2

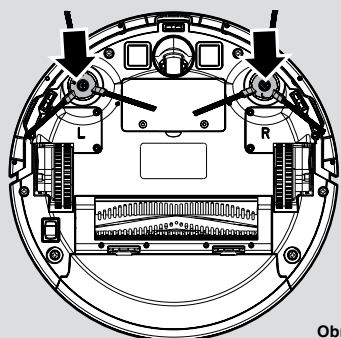

Obr. 3

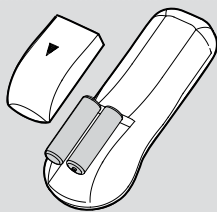

Obr. 4

Nastavenie diaľkového ovládania

Otvorte priestor na batérie na zadnej strane diaľkového ovládača. Vložte do priestoru na batérie dve batérie AAA / LR03. [Obr. 4] Dbajte na správnu polaritu (+/-).

Nabíjanie batérie

Zapnite robotický vysávač tlačidlom On / Off na spodnej strane (I). [Obr. 9] Postavte ho pred nabíjajúcu stanicu.

Stlačte spínač on / standby na robotickom vysávači alebo tlačidlo nabíjacie základne na diaľkovom ovládači a potom okamžite tlačidlo nabíjacie stanice. Uistite sa, že robotický vysávač sa pohybuje smerom k nabíjajúcej základni. [Obr. 5]

POZNÁMKA: Uistite sa, že nabíjacie kontakty robotického vysávača a nabíjajúcej základne nie sú znečistené. V prípade potreby kontakty vyčistite.

Počas nabíjania je normálne, že sa nabíjajúca základňa a vysávač zahrievajú.

Pred nabíjaním robotického vysávača vyberte zásobník na vodu.

Počas nabíjania batérie LED kontrolka on / standby blinká modro. Ak je batéria nabitá, LED svieti trvalo. [Obr. 6]

LED kontrolka dobíjania

LED FARBA	STAV
SVIETI MODRO	Batéria je plne nabitá
BLIKÁ MODRO	Počas nabíjania
KONTROLKA NESVIETI	Prístroj je vypnutý
SVIETI ČERVENÁ	Chyba

Batérie

V priebehu času sa kapacita batérie robotického vysávača znižuje a bude potrebné ju vymeniť. Náhradnú batériu možné zakúpiť u autorizovaného predajcu Hoover. Používajte len originálne náhradné diely a príslušenstvo Hoover.

Demontáž a výmena

Uistite sa, že je robotický vysávač vypnutý.

Vyhľadajte kryt priestoru pre batérie na spodnej strane robotického vysávača a vyberte dve skrutky. Vyberte batériu a odpojte konektor.

Vložte novú batériu a znova pripojte konektor. Dbajte na správnu polaritu konektora.

Nasadte späť kryt batérií a dva šrouby. [Obr. 7]

POUŽITIE VÁŠHO ROBOTICKÉHO VYSÁVAČA

Nastavenie času

Ak chcete použiť časovač, musíte čas nastaviť najprv na diaľkovom ovládači. [Obr. 8] Stlačte tlačidlo nastavenia času. Indikátor hodín blinká. Teraz nastavte hodiny pomocou šípok ▲ ▼.

Potom stlačte tlačidlo ► pre nastavenie minút. Začnú blinkať minúty. Použite šípky ▲ ▼ pre nastavenie. Nastavenie potvrdíte stlačením tlačidla nastavenie času. Čas je teraz nastavený.

Zapnutie

1. Stlačte hlavný vypínač na spodnej strane robotického vysávača. [Obr. 9]
2. Stlačením tlačidla on / standby na zariadení alebo tlačidla štart / pause na diaľkovom ovládači zahájite úklid. [Obr. 10]

V pohotovostnom režime je kontrolka zhasnutá. Pre aktiváciu robotického vysávača stlačte tlačidlo on / standby na zariadení alebo tlačidlo štart / pause na diaľkovom ovládači.

Keď je úroveň nabitia batérie nízka, robotický vysávač sa automaticky vráti do nabíjajúcej stanice. [Obr. 11]

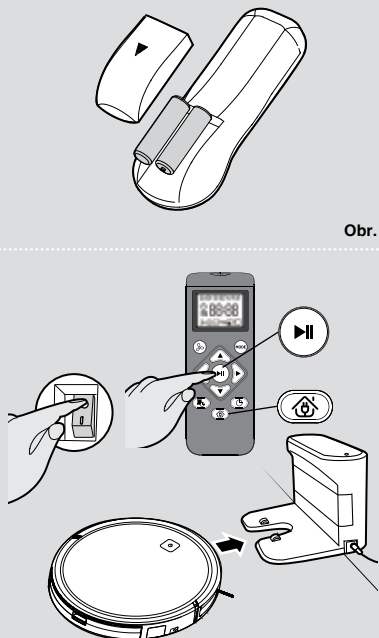

Obr. 5

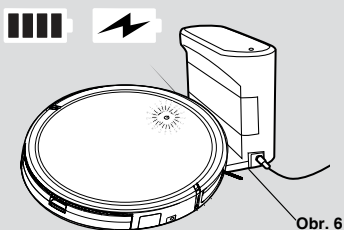

Obr. 6

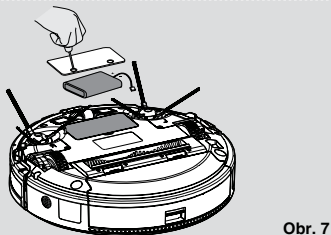

Obr. 7

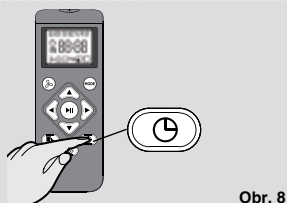

Obr. 8

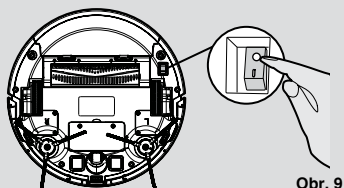

Obr. 9

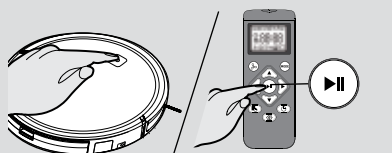

Obr. 10

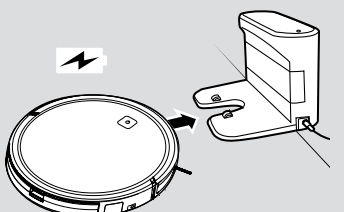

Obr. 11

Nastavenie plánu čistenia [Obr. 12]

Robotický vysávač je možné naprogramovať tak, aby automaticky upratoval denne alebo v konkrétnej vybrané dni.

POZNÁMKA: S diaľkovým ovládačom musíte byť v blízkosti robotického vysávača. Ak modrá LED zhasne po dokončení nastavenia časovača (spánok / pohotovostný režim), nastavený čas spustenia nebude použitý. Prepnite vypínač do polohy I a stlačte tlačidlo on / standby na zariadení alebo tlačidlo štart / pause na diaľkovom ovládači. Prístroj je teraz zapnutý. Pre nastavenie času zapnutia stlačte tlačidlo plánovanie .

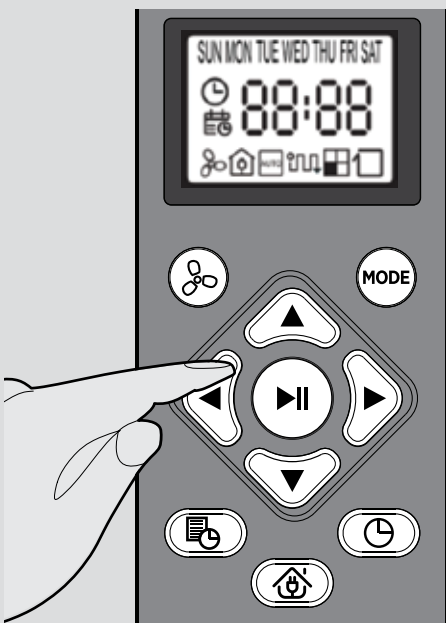

Obr. 12



Indikátor hodín bliká. Pre nastavenie hodín použite šípky▲▼. Potom stlačte šípku▶pre nastavenie minút.



Začnú blikat' minúty. Použite šípky ▲▼pre nastavenie minút.

Svoju voľbu potvrdíte stlačením tlačidla plánovanie.

Zvukový signál znamená, že vysávač bol úspešne predprogramovaný.

LED kontrolka bliká. Proces čistenia začne v nastavenom čase. Pre deaktiváciu času spustenia držte tlačidlo plánovanie po dobu približne 3 sekúnd. Symbol plánovanie na displeji diaľkového ovládača zhasne.

Nastavenie výkonu

Pre výber požadovaného výkonu stlačte tlačidlo SACIA VÝKON na diaľkovom ovládači. Vyberte Normálny výkon alebo Turbo výkon.

Nastavenie režimu upratovania

AUTO  Stlačením tlačidla on / standby na zariadení alebo tlačidla štart / pause na diaľkovom ovládači spustíte proces upratovania.

Robotický vysávač automaticky vyberie najlepší program pre čistenie Vášej izby.

ROVNOBEŽNÝ: Pre začatie upratovania v tomto  režimu stlačte tlačidlo MODE na diaľkovom ovládači.

SPOT: Stlačte tlačidlo MODE na diaľkovom ovládači. Intenzívne čistí malý priestor elipsovým pohybom .

OKRAJ: Stlačte tlačidlo MODE na diaľkovom ovládači, automaticky sa spustí čistenie pozdĺž stien, okolo nábytku atď. .

MANUÁLNY: Robotický vysávač možno ovládať pomocou šípok na diaľkovom ovládači.

NÁVRAT NA ZÁKLADŇU: Stisknutím tlačidla  na diaľkovom ovládači odošlite robotický vysávač k nabíjacej základni. Tento režim je možné aktivovať počas akéhokoľvek čistiaceho cyklu a robotický vysávač sa automaticky vráti k nabíjacej základni.

Po dokončení čistiaceho cyklu alebo vybitie batérie sa robotický vysávač automaticky vráti do nabíjacej základne.

VAROVANIE: Ak sú v čistenej miestnosti prekážky, nemusí byť robot schopný dosiahnuť nabíjacej základne. V takomto prípade preneste robotický vysávač ručne.

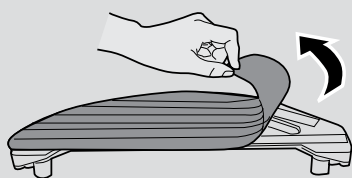

Obr. 13

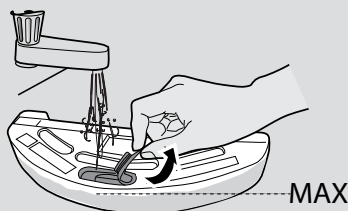

Obr. 14

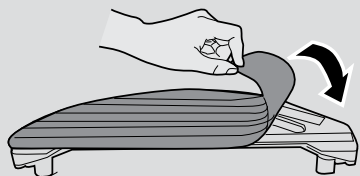

Obr. 15

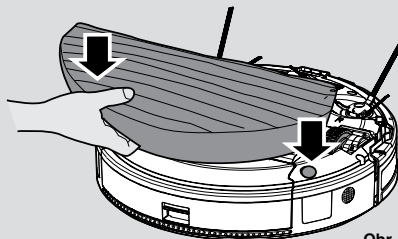

Obr. 16

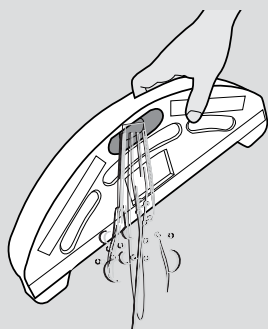

Obr. 16

FUNKCIA STIERANIE VODOU**POSTUP**

1. Vyberte mop zo spodnej časti nádrže na vodu. [Obr. 13]

2. Otvorte gumovú zátku nádrže na vodu, naplňte ju vodou a znova uzavrite. [Obr. 14]

V prípade potreby pridajte čistiaci prostriedok.

3. Zarovnajete nádrž na vodu so spodnou časťou robotického vysávača a zatlačte ju do správnej polohy, kým nepočujete cvaknutie, ktoré znamená, že je uchytená správne. [Obr. 15]

POZNÁMKA: Nádrž na vodu vyberte, keď sa robotický vysávač nabíja alebo nepoužíva. **POZNÁMKA:** Pre zlepšenie výsledku čistenia a dosiahnutie rovnomerného vytekaniu vody na podlahu je nutné pred pripojením k nádrži na vodu namočiť čistiaci tkaninu pod tečúcou vodou a zľahka ju vyžmýkať. To zlepšuje rovnomerné pretekaniu vody z nádrže cez čistiace tkaninu.

VAROVANIE: Z nástavce začne odkvapkávať voda hneď po vložení nádrže na vodu. Čistenie začnite ihneď po vložení nádrže na vodu, aby nedošlo k poškodeniu podlahy.

Z rovnakého dôvodu vyberte nádrž na vodu ihneď po dokončení čistenia.

Počas čistenia zariadení vždy sledujte, aby ste zabránili poškodeniu podlahy vodou v prípade zaseknutia robotického vysávača.

4. Po stieraní vodou vyberte nádrž na vodu i mop. Otvorte gumovú zátku a vylejte z nádrže zostávajúcu vodu. [Obr. 16]

5. Vyberte mop z nádrže na vodu, umyte ho šetrným čistiacim prostriedkom a preperte. vyžmýkajte mop a nechajte ho uschnúť.

ÚDRŽBA ROBOTICKÉHO VYSÁVAČA

VYPRÁZDNENIE ZÁSObNÍKA NA PRACH

Po vysávaní vyberte zásobník na prach.

1. Stlačte uvoľňovacie tlačidlo a vytiahnite ho. [Obr. 17]
2. Držte zásobník nad odpadkovým košom. [Obr. 18]
3. V prípade potreby použite čistiaca kefka na odstránenie zvyšného prachu z vnútorného povrchu zásobníka na prach alebo z povrchu filtra.
4. Vložte zásobník späť do vysávača.

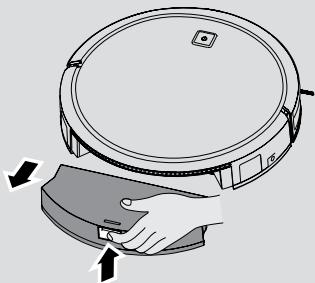

Obr. 17

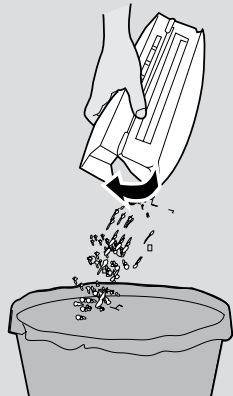

Obr. 18

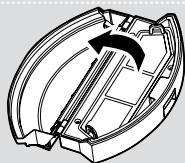

Obr. 19

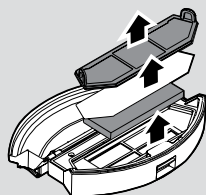

Obr. 20

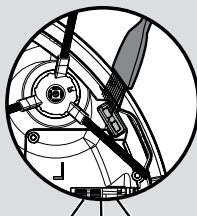

Obr. 21

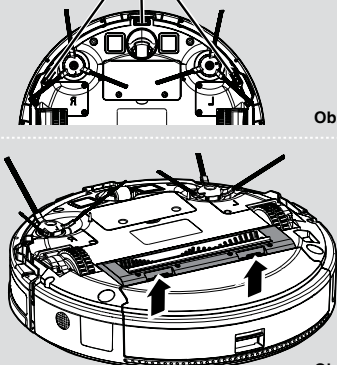

Obr. 22

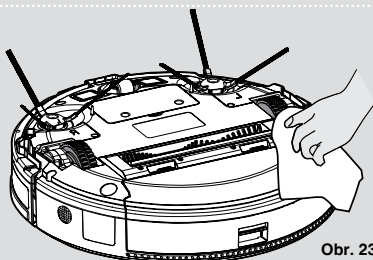

Obr. 23

ČISTENIE FILTROV

Robotický vysávač je vybavený predmotorovým filtrom. Pre udržanie optimálneho čistiaceho výkonu pravidelne čistite kryt filtra, predmotorový filter a hubový filter. Mali by byť čistené po každom 5. vyprázdnení zásobníka na prach a nemali by byť umývané.

1. Vypnite robota a vyberte ho z nabíjacej základne.
2. Stlačte tlačidlo na uvoľnenie zásobníka na prach a vyberte ho z robotického vysávača. [Obr. 17]
4. Vyberte všetky súčasti filtra a vyčistite je samostatne. Montáž sa vykonáva v obrátenom poradiu [Obr. 19,20]

Uistite sa, že je vložka filtra zostavená správne. To zaistíte tak, že na miesto zatlačíte najprv kratšie bočnú stenu a potom zatlačíte ďalšie strany zatlačením na okrajoch.

DÔLEŽITÉ UPOZORNENIE: Filtre pravidelne kontrolujte a udržiavajte podľa pokynov pre údržbu filtra. Tým zachováte výkon Vášho robotického vysávača.

ČISTENIE PODLAHOVÝCH SENZOROV

Pre zaistenie bezpečnej prevádzky robotického vysávača je dôležité udržiavať podlahové senzory čisté. Na spodnej strane robotického vysávača sú umiestnené 3 senzory. Otočte vysávač hore nohami a vyčistite je mäkkou kefkou, aby ste odstránili všetok nahromadený prachu, nečistoty alebo úlomky. [Obr. 21]

ČISTENIE OTOČNÉHO KEFY

Ak chcete zachovať optimálny výkon vysávača, pravidelne čistite otočné kefy.

1. Vypnite Robotický vysávač.
2. Otočte Robotický vysávač kolieskami nahor. [Obr. 22]
3. Stlačte spony na spodnej doske, odstráňte veko a potom vyberte agitátor. Ručne alebo kefkou odstráňte vlasy, chuchvalce atď..

ČISTENIE KEFY NA ČISTENIE ROHOV

Kefy na čistenie rohov sa môžu ľahko zaniest' vďaka vyťaženiu. Preto by ste mali pravidelne kontrolovať ich stav.

1. Vypnite Robotický vysávač a otočte ho.
2. Odopnite dva bočné kefy.
3. Použite nožnice na odstránenie zachytených vlasov a nečistôt.

ČISTENIE HNAČÍCH KOLIESOK

1. Vypnite Robotický vysávač a otočte ho.
2. Odstráňte všetky nečistoty, alebo vlasy, uchytené na kolieskach.
3. Vyčistite kolieska suchou handrou. [Obr. 23]

DÔLEŽITÉ INFORMÁCIE

Použite pre váš robotický vysávač iba náhradné diely schválené spoločnosťou Hoover. Používanie dielov neschválených firmou Hoover je nebezpečné a prichádzate tým o záruku. Ak sa robotický vysávač po niekoľko mesiacov nebude používať, vyberte batérie a uložte ho na chladnom a suchom mieste.

DÔLEŽITÉ UPOZORNENIE: Pred výmenou sa vždy uistite, že je zariadenie vypnuté.

RIEŠENIE PROBLÉMOV

Nasleduje zoznam bežných problémov a ich riešení.

Ak ktorýkoľvek z týchto problémov pretrváva, kontaktujte miestneho zástupcu Hoover.

Robot nefunguje	<ul style="list-style-type: none"> • Robotický vysávač vyžaduje pozornosť. • Skontrolujte, či je Robotický vysávač zapnutý. • Skontrolujte, či je zásobník na prach a filter čistý. • Skontrolujte, či nie je potrebné nabiť robotický vysávač.
Čistiaci výkon je slabý	<ul style="list-style-type: none"> • Vypnite a vyprázdňte zásobník na prach. • Skontrolujte a vyčistite filter a motor. • Skontrolujte a vyčistite kefy. • Skontrolujte a vyčistite senzory. • Skontrolujte a vyčistite kolieska.
Robot je pri čistení veľmi hlučný	<ul style="list-style-type: none"> • Skontrolujte zásobník na nečistoty a filter. • Skontrolujte, či neobsahuje kefa a kolieska špinu a iné nečistoty.
Robotický vysávač sa automaticky nedobíja	<ul style="list-style-type: none"> • Uistite sa, že sa medzi robotickým vysávačom a dobíjacie základňou nenachádzajú žiadne prekážky.
Robotický vysávač je zachytený	<ul style="list-style-type: none"> • Robotický vysávač sa pokúsi sám oslobodiť, ale v niektorých prípadoch mu pomôžte ručne.

DÔLEŽITÉ INFORMÁCIE

Náhradné diely a spotrebné materiály Hoover

Vždy používajte originálne náhradné diely spoločnosti Hoover. Získate ich u miestneho predajcu výrobkov Hoover alebo u servisných partnerov. V objednávke nam prosím vždy uvádzajte číslo modelu.

Kvalita

Kvalita výroby vo výrobných závodoch spoločnosti Hoover bola posúdená nezávislou organizáciou. Naše výrobky sú vyrábané podľa systému kvality, ktorý spĺňa požiadavky ISO 9001.

Záruka

Záručné podmienky pre tento spotrebič stanovuje náš zástupca v krajine, v ktorej je spotrebič predávaný. Presné znenie podmienok vám poskytne predajca, u ktorého ste si zariadenie zakúpili. Pri reklamácii podľa týchto záručných podmienok je nutné predložiť doklad o kúpe alebo prevzatíe. Právo zmeny bez predchádzajúceho upozornenia vyhradené.

